

### Парабель ВХС гастрономическая

#### Стандартная комплектация:

- Динамическое охлаждение
- Рабочая поверхность из текстурированной нержавеющей стали
- Базовые поддоны из нержавеющей стали
- Охлаждаемый накопитель для товарного запаса
- Цветная вставка в переднюю панель
- Цветное исполнение тумб (опор)
- Освещение на суперструктуре
- Комплект ночных шторок
- Закалённое стекло, открывается на гидropодъёмниках
- Комплект подключения к системе дренажа

#### Клапан ТРВ Danfoss

- Режим автоматической оттайки
- Деревянная упаковка
- Комплект соединительный

Температурный режим: +0°С/+7°С  
при +25°С и влажности 60%

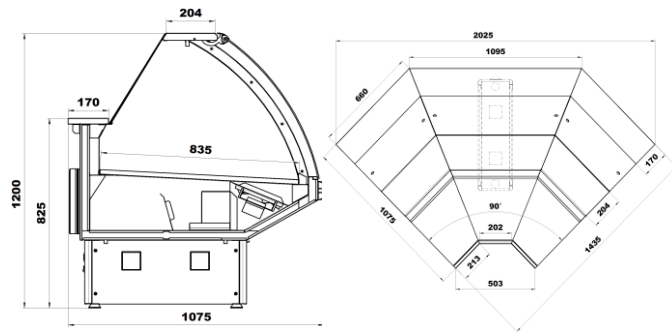

Цены указаны в рублях с учётом НДС

Код завода	Наименование	размеры габаритные, мм			Цена, руб.
		длина	ширина	высота	
6.350.120	Парабель ВХС-1,25 (без боковин,ТРВ)(одна тумба)	1250	1075	1200	44 957,75
6.350.120-01	Парабель ВХС-1,875 (без боковин,ТРВ)(две тумбы)	1875	1075	1200	65 978,01
6.350.120-02	Парабель ВХС-2,5 (без боковин,ТРВ)(две тумбы)	2500	1075	1200	97 409,18
6.350.120-03	Парабель ВХС-3,75 (без боковин,ТРВ)(три тумбы)	3750	1075	1200	128 590,09
6.350.123	Парабель ВХС-УН (без боковин,ТРВ)(одна тумба)	1410	1410	1200	93 022,34
6.350.122	Парабель ВХС-УВ (без боковин,ТРВ)(одна тумба)	1435	1435	1200	95 249,39

### Парабель ВХСн пресервы

#### Стандартная комплектация:

- Динамическое охлаждение
- Рабочая поверхность из текстурированной нержавеющей стали
- Базовые поддоны из нержавеющей стали
- Охлаждаемый накопитель для товарного запаса
- Цветная вставка в переднюю панель
- Цветное исполнение тумб (опор)
- Освещение на суперструктуре
- Комплект ночных шторок
- Закалённое стекло, открывается на гидropодъёмниках
- Комплект подключения к системе дренажа

#### Клапан ТРВ Danfoss

- Режим автоматической оттайки (ТЭН)
- Деревянная упаковка
- Комплект соединительный

Температурный режим: -5°С/+5°С  
при +25°С и влажности 60%

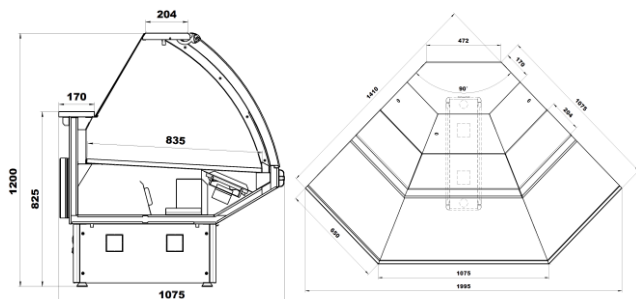

Цены указаны в рублях с учётом НДС

Код завода	Наименование	размеры габаритные, мм			Цена, руб.
		длина	ширина	высота	
6.350.120-10	Парабель ВХСн-1,25 (без боковин,ТРВ)(одна тумба)	1250	1075	1200	47 941,11
6.350.120-11	Парабель ВХСн-1,875 (без боковин,ТРВ)(две тумбы)	1875	1075	1200	67 790,52
6.350.120-12	Парабель ВХСн-2,5 (без боковин,ТРВ)(две тумбы)	2500	1075	1200	103 612,95
6.350.120-13	Парабель ВХСн-3,75 (без боковин,ТРВ)(три тумбы)	3750	1075	1200	136 522,58
6.350.123-10	Парабель ВХСн-УН (без боковин,ТРВ)(одна тумба)	1410	1410	1200	106 052,78
6.350.122-10	Парабель ВХСн-УВ (без боковин,ТРВ)(одна тумба)	1435	1435	1200	108 924,80

## Парабель ВХСо SELF

Температурный режим: 0 °С / +7 °С  
при +25 °С и влажности 60%

### Стандартная комплектация:

Динамическое охлаждение  
Рабочая поверхность из текстурированной нержавеющей стали  
Базовые поддоны из нержавеющей стали  
Охлаждаемый накопитель для товарного запаса  
Цветная вставка в переднюю панель  
Цветное исполнение тумб (опор)  
Низкое стекло

Комплект подключения к системе дренажа

### Клапан TRV Danfoss

Режим автоматической оттайки  
Деревянная упаковка  
Комплект соединительный

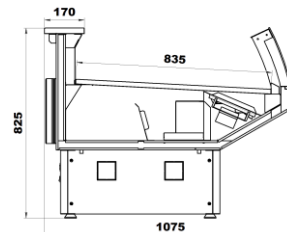

Цены указаны в рублях с учётом НДС

Код завода	Наименование	размеры габаритные, мм			Цена, руб.
		длина	глубина	высота	
6.350.120-20	Парабель ВХСо-1,25 (без боковин,ТРВ)(одна тумба)	1250	1075	830	38 686,73
6.350.120-21	Парабель ВХСо-1,875 (без боковин,ТРВ)(две тумбы)	1875	1075	830	59 170,07
6.350.120-22	Парабель ВХСо-2,5 (без боковин,ТРВ)(две тумбы)	2500	1075	830	80 317,13
6.350.120-23	Парабель ВХСо-3,75 (без боковин,ТРВ)(три тумбы)	3750	1075	830	110 146,37
6.350.123-20	Парабель ВХСо-УН (без боковин,ТРВ)(одна тумба)	1410	1410	830	64 164,40

## Парабель ВХСно пресервы SELF

Температурный режим: -2 °С / +6 °С  
при +25 °С и влажности 60%

### Стандартная комплектация:

Динамическое охлаждение  
Рабочая поверхность из текстурированной нержавеющей стали  
Базовые поддоны из нержавеющей стали  
Охлаждаемый накопитель для товарного запаса  
Цветная вставка в переднюю панель  
Цветное исполнение тумб (опор)  
Низкое стекло

Комплект подключения к системе дренажа

### Клапан TRV Danfoss

Режим автоматической оттайки (ТЭН)  
Деревянная упаковка  
Комплект соединительный

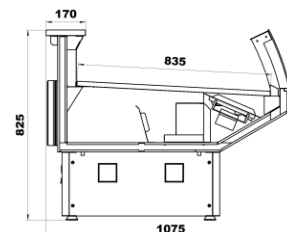

Цены указаны в рублях с учётом НДС

Код завода	Наименование	размеры габаритные, мм			Цена, руб.
		длина	глубина	высота	
6.350.120-30	Парабель ВХСно-1,25 (без боковин,ТРВ)(одна тумба)	1250	1075	830	43 396,61
6.350.120-31	Парабель ВХСно-1,875 (без боковин,ТРВ)(две тумбы)	1875	1075	830	59 170,07
6.350.123-30	Парабель ВХСно-УН (без боковин,ТРВ)(одна тумба)	1410	1410	830	71 534,61

## Парабель ВХСд кондитерская

Температурный режим: -2 °С / +6 °С  
при +25 °С и влажности 60%

### Стандартная комплектация:

Динамическое охлаждение  
Рабочая поверхность из текстурированной нержавеющей стали  
Базовые поддоны из нержавеющей стали  
Базовые выдвижные поддоны, 2 стеклянные полки  
Цветная вставка в переднюю панель  
Цветное исполнение тумб (опор)  
Освещение на суперструктуре  
Комплект ночных шторок  
Закалённое стекло, открывается на гидроподъёмниках  
Комплект подключения к системе дренажа

### Клапан TRV Danfoss

Режим автоматической оттайки  
Деревянная упаковка  
Комплект соединительный

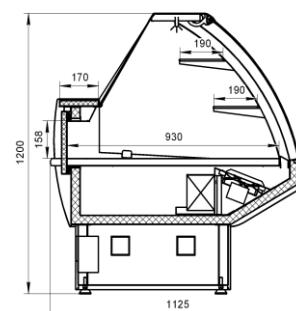

Цены указаны в рублях с учётом НДС

Код завода	Наименование	размеры габаритные, мм			Цена, руб.
		длина	глубина	высота	
6.350.120-40	Парабель ВХСд-1,25 (без боковин,ТРВ)(одна тумба)	1250	1075	1200	53507,63

## Парабель ВХН низкотемпературные

Температурный режим:  $-18^{\circ}\text{C}$   
при  $+25^{\circ}\text{C}$  и влажности 60%

### Стандартная комплектация:

Динамическое охлаждение  
Рабочая поверхность из текстурированной нержавеющей стали  
Базовые поддоны из нержавеющей стали  
Освещение на суперструктуре  
Цветная вставка в переднюю панель  
Цветное исполнение тумб (опор)  
Закалённое стекло, открывается на гидropодъёмниках  
Комплект подключения к системе дренажа

### Клапан TPB Danfoss

Режим автоматической оттайки (ТЭН)

Деревянная упаковка

Комплект соединительный

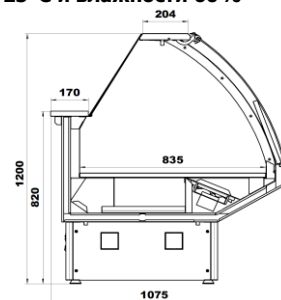

Цены указаны в рублях с учётом НДС

Код завода	Наименование	размеры габаритные, мм			Цена, руб.
		длина	глубина	высота	
6.350.020	Парабель ВХН-1,25 (без боковин, TPB)(одна тумба)	1250	1075	1200	61486,43
6.350.020-01	Парабель ВХН-1,875 (без боковин, TPB)(две тумбы)	1875	1075	1200	82515,51

## Парабель ВХСл "рыба на льду"

Температурный режим:  $-5^{\circ}\text{C}/0^{\circ}\text{C}$   
при  $+25^{\circ}\text{C}$  и влажности 60%

### Стандартная комплектация:

Динамическое охлаждение  
Рабочая поверхность из текстурированной нержавеющей стали  
Базовые поддоны из нержавеющей стали  
Базовые поддоны для льда со сливом  
Цветная вставка в переднюю панель  
Цветное исполнение тумб (опор)  
Освещение на суперструктуре  
Комплект ночных шторок  
Закалённое стекло, открывается на гидropодъёмниках  
Комплект подключения к системе дренажа

### Клапан TPB Danfoss

Режим автоматической оттайки

Деревянная упаковка

Комплект соединительный

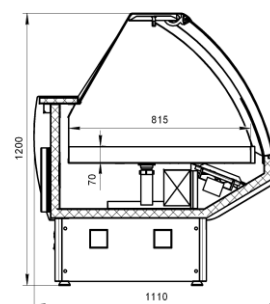

Цены указаны в рублях с учётом НДС

Код завода	Наименование	размеры габаритные, мм			Цена, руб.
		длина	глубина	высота	
6.350.120-50	Парабель ВХСл-1,25 (без боковин, TPB)(одна тумба)	1250	1075	1200	53109,63

## Парабель ВХСло "рыба на льду" SELF

Температурный режим:  $-2^{\circ}\text{C}/+6^{\circ}\text{C}$   
при  $+25^{\circ}\text{C}$  и влажности 60%

### Стандартная комплектация:

Динамическое охлаждение  
Рабочая поверхность из текстурированной нержавеющей стали  
Базовые поддоны из нержавеющей стали  
Базовые поддоны для льда со сливом  
Цветная вставка в переднюю панель  
Цветное исполнение тумб (опор)  
Низкое стекло  
Комплект подключения к системе дренажа

### Клапан TPB Danfoss

Режим автоматической оттайки (ТЭН)

Деревянная упаковка

Комплект соединительный

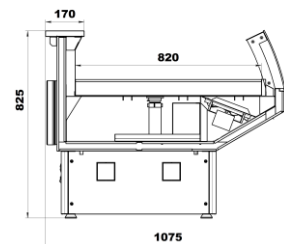

Цены указаны в рублях с учётом НДС

Код завода	Наименование	размеры габаритные, мм			Цена, руб.
		длина	глубина	высота	
6.350.120-90	Парабель ВХСло-1,25 (без боковин, TPB)(одна тумба)	1250	1075	830	43936,83

## Боковины для витрин серии Парабель

Код завода	Наименование	Примечание	Цена, руб.
Боковины из АБС пластика			
5.153.002	Боковина Парабель ВХС со стеклом левая	Применяется для ВХС, ВХСн, ВХСд, ВХСл	2 798,15
5.153.002-01	Боковина Парабель ВХС со стеклом правая		2 798,15
5.153.003	Боковина Парабель ВХСо со стеклом левая	Применяется для ВХСо, ВХСно, ВХСло	4 029,64
5.153.003-01	Боковина Парабель ВХСо со стеклом правая		4 029,64
Боковины металлические			
5.153.007	Боковина Парабель ВХС металлическая со стеклом левая	Применяется для ВХС, ВХСн, ВХСд, ВХСл	5 966,73
5.153.007-01	Боковина Парабель ВХС металлическая со стеклом правая		5 966,73
5.153.008	Боковина Парабель ВХСо металлическая со стеклом левая	Применяется для ВХСо, ВХСно, ВХСло	5 081,42
5.153.008-01	Боковина Парабель ВХСо металлическая со стеклом правая		5 081,42
5.153.004	Боковина Парабель ВХН со стеклом левая	Применяется для ВХН, ВТ	7 484,87
5.153.004-01	Боковина Парабель ВХН со стеклом правая		7 484,87

## Делители и разделители для витрин серии Парабель

Код завода	Наименование	Примечание	Цена, руб.
5.153.006	Делитель Парабель межсекционный высокий	Применяется для соединения с ВХН, ВТ	6 418,76
5.558.007	Делитель Парабель межсекционный высокий оргстекло	Применяется для соединения с	10 686,53
5.558.008	Делитель Парабель межсекционный низкий оргстекло	Применяется для соединения с	10 686,53
5.558.001	Разделитель Парабель стеклянный высокий	для ВХС	958,07
5.558.010	Разделитель Парабель стеклянный низкий	для ВХС и ВХСо	737,57

## Аксессуары для витрин серии Парабель

Код завода	Наименование	Примечание	Цена, руб.
6.888.131	Доска разделочная передвижная Парабель	крепится везде кроме УН	1 673,60
5.508.001	Комплект труб и заглушек 1,25 для Парабель	Выписывается кратно длине витрины	637,25
5.508.001-01	Комплект труб и заглушек 1,875 для Парабель		1 010,99
5.508.002	Комплект труб и заглушек УН для Парабель		1 687,93
51.5191.0026	Вентиль соленоидный EVR-6		4 069,33
5.206.008	Комплект ступенчатых поддон Парабель 1,25	(в комплекте 3 шт) Выписывается кратно длине витрины	2 480,63
5.206.008-01	Комплект ступенчатых поддонов Парабель 1,875	(в комплекте 5 шт)	3 698,89
5.206.006-02	Комплект поддонов с гастроемкостями на Парабель 1,25	(в комплекте 3 шт)	22 461,23
5.206.006-03	Комплект поддонов с гастроемкостями на Парабель 1,875	(в комплекте 5 шт)	37 352,70

## Дополнительные щитки для витрин серии Парабель

Код завода	Наименование	Примечание	Цена, руб.
5.252.002	Комплект рамы и опор (для витрин Парабель)	Одна дополнительная тумба без щитков (необходима для секции 1,25 стоящей отдельно)	864,36
5.245.006	Комплект щитков для тумбы Парабель	Комплект щитков для одной тумбы (нужен только если не используются сплошные щитки)	825,77
5.245.012	Комплект сплошного щитка Парабель 1,25	Передний щиток 1250 мм (для витрины 2,5 необходимо 2 комплекта)	787,19
5.245.012-01	Комплект сплошного щитка Парабель 1,875	Передний щиток 1875 мм (для витрины 3,75 необходимо 2 комплекта)	1 031,94
5.252.004	Комплект рамы и сплошного щитка (для витрин Парабель УВ)	Передний щиток + 2 тумбы	4 643,73
5.252.005	Комплект рамы и сплошных щитков (для витрин Парабель УН)	Передние щитки + 2 тумбы	4 822,34